

Artikel: 6374 ELS EC 60/40/15 F

**Bild**

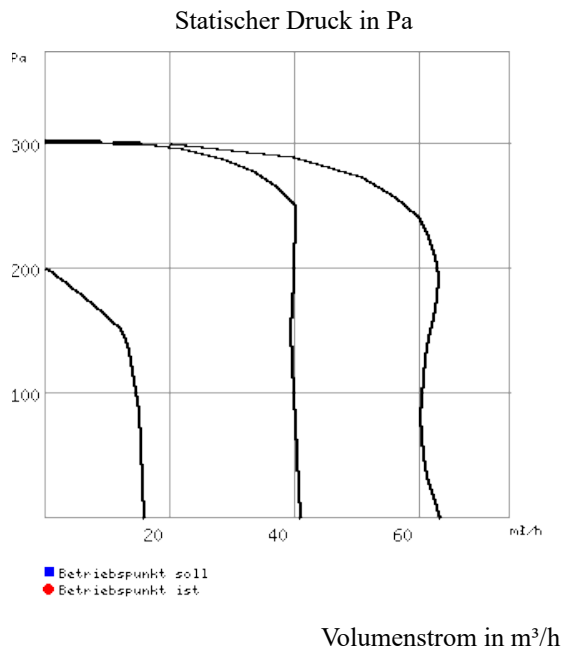

**Kennliniengrafik**



**Eigenschaften**

Artikelnummer	6374 - 001
Artikeltype	ELS EC 60/40/15 F
Artikelbezeichnung	Ventilatoreinsatz mit Fassade Feuchtest., Nachl., 3 Stufen V=60/40/15 cbm/h
Ist Druck	statisch
Ist Volumen	
Max. Volumen	60 m³/h
Drehzahl	1080 / 855 min-1
Strom ungergelt	0.05 / 0.03 A
Anlaufstrom ungergelt	
Leistung	6 / 4.4 W
Spannung	230 V / 1 ph / 50 / 60 Hz
Max. Temperatur	
Anschlußschemanr.	1213
Gewicht	1.95 kg
Lieferzeit	Auf Anfrage
<b>Geräuschangaben:</b>	
Luftgeräusch	31 in 1 m
Gehäuseabstrahlung	
<b>Schallspektrum Hz</b>	<b>Ges. 125 250 500 1k 2k 4k 8k</b>
Lwa Saugseite dB(A)	39 0 0 0 0 0 0 0
Lwa Druckseite dB(A)	0 0 0 0 0 0 0 0
Lwa Abstrahlung dB(A)	0 0 0 0 0 0 0 0

### **Beschreibung**

ELS EC 60/40/15 F

Ventilatoreinsatz mit Fassade

Feuchtest., Nachl., 3 Stufen

V=60/40/15 cbm/h

Ventilatoreinsatz mit Innenfassade, elektronischer Feuchtesteuerung auf großer Leistungsstufe und 60/40/15 m<sup>3</sup>/h Volumenstrom. Alle Leistungsstufen mit einstellbarer Einschaltverzögerung von 0, 45 Sec. und Nachlaufzeit von 6, 10, 15, 21 Min..

Spiralgehäuse mit aerodynamisch optimiertem Radial-Laufrad für hohe Druckleistung. Dabei beeindruckend leise dank \*ultraSilence\* Technologie.

Werkzeuglose Einschubmontage unter gleichzeitigem elektrischem Kontaktschluss der Steckkupplung.





Umweltschonender, wirtschaftlicher und energiesparender Motor dank neuer EC Antriebstechnologie.

Flache, einzigartige Fassade - mehrfach Design prämiert - aus hochwertigem Kunststoff, alpinweiß.

Serienmäßig mit Dauerfilter und optischer Filterreinigungsanzeige.

**Zubehör**

Bild	Art.-Nr.	Type	Beschreibung	WG
	8190	ELF-ELS	Ersatz-Luftfilter zu ELS-V Dauerfilter waschbar 1 Satz = 2 Stück	A
	557	ELF-ZS / ELF-ZA	Ersatz-Luftfilter zu Zweit- raum-Absaugeinheit ELS-ZA/ZS 1 Satz = 5 Stück	A
	8193	ELS-AGR	Ausgleichsrahmen zu UP-Gehäuse	B
	8185	ELS-ARS	Umbauset für Ausblas rück- seitig, zu ELS-GU/-GUBA. Umlenkstück und Nieten	B
	8127	ELS-GAP	Aufputzgehäuse	B
	8128	ELS-GAPB	Aufputzgehäuse mit Brandschutzabsperriklappe K90	B
	8111	ELS-GU	Unterputzgehäuse universal ohne Brandschutz	B
<b>Zusatzteil zu Artikel 8111:</b>				
	7328	ELS-APASA	Aufputz-Adapter mit seitlichem Abgang für ELS-GU und ELS-GUBA	B
	8112	ELS-GUB	UP-Gehäuse mit Brandschutzab- sperrklappe u. ummantelung K90	B
	8114	ELS-GUBA	UP-Gehäuse mit Brandschutzab- sperrklappe K90	B
<b>Zusatzteil zu Artikel 8114:</b>				
	7328	ELS-APASA	Aufputz-Adapter mit seitlichem Abgang für ELS-GU und ELS-GUBA	B
	8113	ELS-GUBR	UP-Gehäuse mit Brandschutzab- sperrklappe u -ummantelung K90 Ausblas rückseitig	B
	8116	ELS-GUBRZL	UP-Gehäuse mit Brandschutzab- sperrklappe u -ummantelung K90 Zweitr. links, Ausbl. rückstg.	B
	8118	ELS-GUBRZR	UP-Gehäuse mit Brandschutzab- sperrklappe u.-ummantelung K90 Zweitr. rechts, Ausbl. rückstg	B
	8115	ELS-GUBZL	UP-Gehäuse mit Brandschutzab- sperrklappe u.-ummantelung K90 Zweitraumanschluß links	B
	8117	ELS-GUBZR	UP-Gehäuse mit Brandschutzab- sperrklappe u.-ummantelung K90 Zweitraumanschluß rechts	B
	8188	ELS-MB	Montagebügel für Vorwand- Integration von UP-Gehäusen	B
	8187	ELS-MHU	Universal-Montagehalter für Wand-, Decken-, Schacht- montage von UP-Gehäusen	B

	8189	ELS-VA	Vorwandadapter zu raum- seitigen UP-Gehäuseeinschub in beplankte Wände u. Schächte	B
	8191	ELS-WCS	WC-Anbindungsset bestehend aus Winkel, Stufenstutzen, Verschlussdeckel. Zu ELS-GU/-GUBA	B
	8184	ELS-ZAS	Zweitraum-Anschlußstutzen zu ELS-GU/-GUBA und -GBU..Z.. Stufenstutzen 75/80mm	B
	8186	ELS-ZS	Zweitraumset bestehend aus Absaugeinheit, und Zweitraumanschluss-Stutzen	B
<b>Zusatzteil zu Artikel 8186:</b>				
	3042	ELF-DLV 100	Ersatzluftfilter Coarse 30%/G2 zu DLV 100 und ELS-ZS 1 Set = 5 St.	A

# Schaltplan

EC 60/40/15 F SS-1213

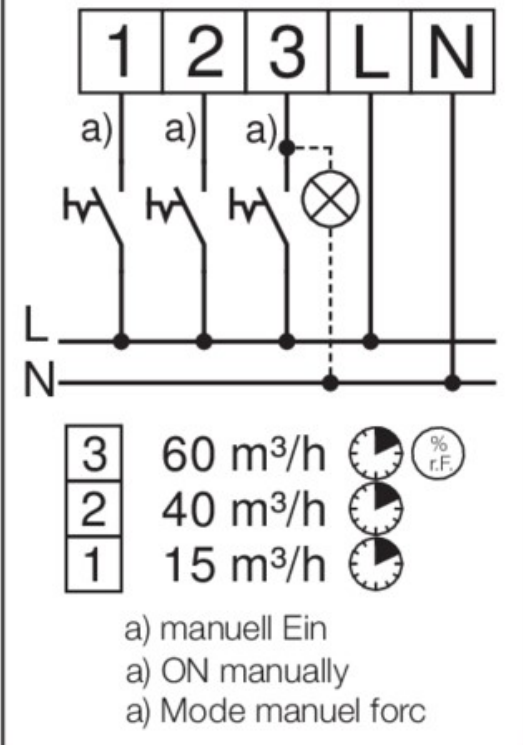

**Maße**

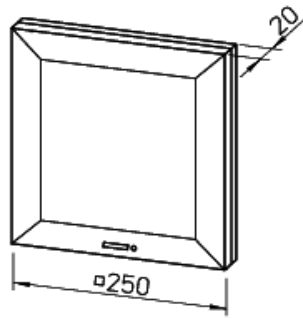

## LV-Text

\_ELS EC 60/40/15 F

Ventilatoreinsatz \*ultraSilence\* mit Fassade, elektronischer Feuchtesteuerung, Einschaltverzögerung, codierbarem Nachlauf, 3 Leistungsstufen für Bedarfs- und Grundlüftung, 60/40/15 m<sup>3</sup>/h Volumenstrom

Spiralgehäuse mit aerodynamisch und akustisch optimiertem Radial-Laufrad, hoher Druckreserve und niedrigem Geräuschpegel. Schallschutz entspr. DIN 4109 T.2.

Werkzeuglose Einschubmontage unter gleichzeitigem elektrischem Kontaktabschluss der Steckkupplung.

Energiesparender EC-Motor in geschlossenem Aluminiumgussgehäuse. Wartungsfreie Kugellager für 40.000 Betriebsstunden.

Flache, elegante Fassade, raumseitig - mehrfach Design prämiert - aus hochwertigem Kunststoff, Alpinweiß.

Luftfilter (Klasse G2) als Dauerfilter (spülmaschinenfest) unter der aufklappbaren, geschlossenen Frontplatte.

Integrierte Filter-Verschmutzungsanzeige mit optischem Warnhinweis für anstehende Reinigung.

### Steuerung:

Komfortabel durch 3 Leistungsstufen. Beim Erreichen des fest eingestellten Feuchtwertes wird automatisch die große Leistungsstufe bis zur Absenkung auf normale Raumluftfeuchte geschaltet. Unabhängig eines Sensorbetriebs manuelle Ein-/Aus-schaltung über einen Lichtschalter möglich. Die mittlere oder kleine Leistungsstufe kann für Dauerbetrieb direkt angeschlossen und mittels DSEL 2 (Art.Nr.: 1306) umgeschaltet werden. Manuelle Steuerung aller drei Stufen mittels DSEL 3 (Art.Nr. 1611) möglich. Alle Leistungsstufen mit Einschaltverzögerung von 0, 45 sek., Nachlaufzeit von 6, 10, 15, 21 Min. wählbar. Jede Leistungsstufe durch einen Tasterimpuls ohne Einschaltverzögerung einschaltbar.

### Leistung:

Planmäßiger Volumenstrom: 60/40/15 m<sup>3</sup>/h

### Geräusch:

Schalldruck bei AL=10m<sup>2</sup>: 35/29/21 dB(A)  
Schallleistung: 39/33/25 dB(A)

### Schutzart:

IPX5 (strahlwassergeschützt), geschützt, isoliert, geeignet zum Einbau im Bereich 1 von Nassräumen

### Elektrische Daten:

230 V, 50/60 Hz, 6/4,4/3,5 Watt,  
Zuleitung: NYM-0, 5x1,5mm<sup>2</sup>

Fabrikat: Helios  
Typ: ELS EC 60/40/15 F  
Artikel: 06374